

SKF HK 2820参数

主要尺寸	F_w	28	mm	-
	D	35	mm	-
	C	20	mm	-
基本额定载荷	C	20100	N	动载荷
	C_0	36500	N	静载荷
疲劳载荷极限	P_u	4400	N	-
额定转速	参考转速	9000	r/min	-
	极限转速	9500	r/min	-
重量	重量	36	g	-
型号	型号	HK 2820	-	-

SKF HK 2820图片

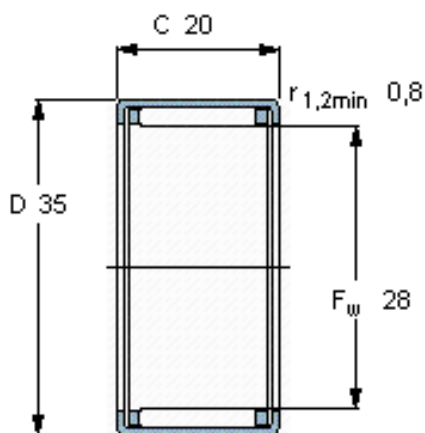

适宜的附件

IR内圈 IR 22x28x20.5
LR内圈 LR 22x28x20.5
G密封件 G 28x35x4
SD密封件： SD 28x35x4

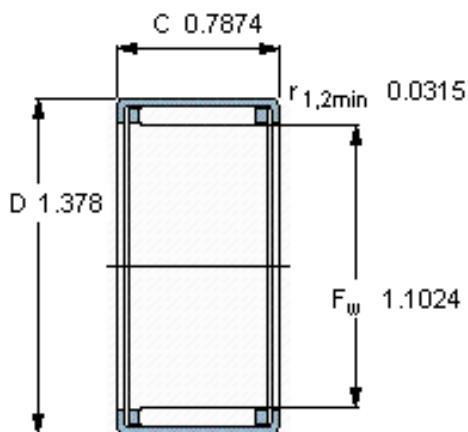

适宜的附件

IR内圈 IR 22x28x20.5
LR内圈 LR 22x28x20.5
G密封件 G 28x35x4
SD密封件： SD 28x35x4