

SKF HK 2212参数

主要尺寸	F_w	22	mm	-
	D	28	mm	-
	C	12	mm	-
基本额定载荷	C	8800	N	动载荷
	C_0	13700	N	静载荷
疲劳载荷极限	P_u	1560	N	-
额定转速	参考转速	11000	r/min	-
	极限转速	12000	r/min	-
重量	重量	15	g	-
型号	型号	HK 2212	-	-

SKF HK 2212图片

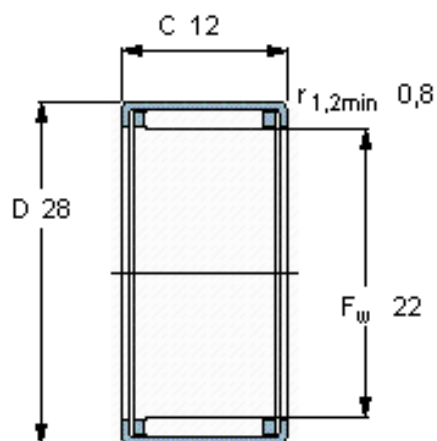

适宜的附件

IR内圈
LR内圈
G密封件
SD密封件：

IR 17x22x13
-
G 22x28x4
SD 22x28x4

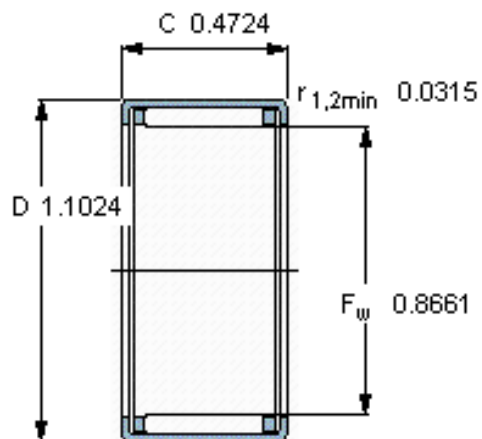

适宜的附件

IR内圈
LR内圈
G密封件
SD密封件：

IR 17x22x13
-
G 22x28x4
SD 22x28x4