

SKF 33017/QDFC240参数

主要尺寸	d	85	mm	-
	D	130	mm	-
	T	72	mm	-
基本额定载荷	C	308000	N	动载荷
	C_0	620000	N	静载荷
疲劳载荷极限	P_u	69500	N	-
额定转速	参考转速	2800	r/min	-
	极限转速	4800	r/min	-
重量	重量	3550	g	-
型号	* SKF 探索者轴承	33017/QDFC240	-	-

SKF 33017/QDFC240图片

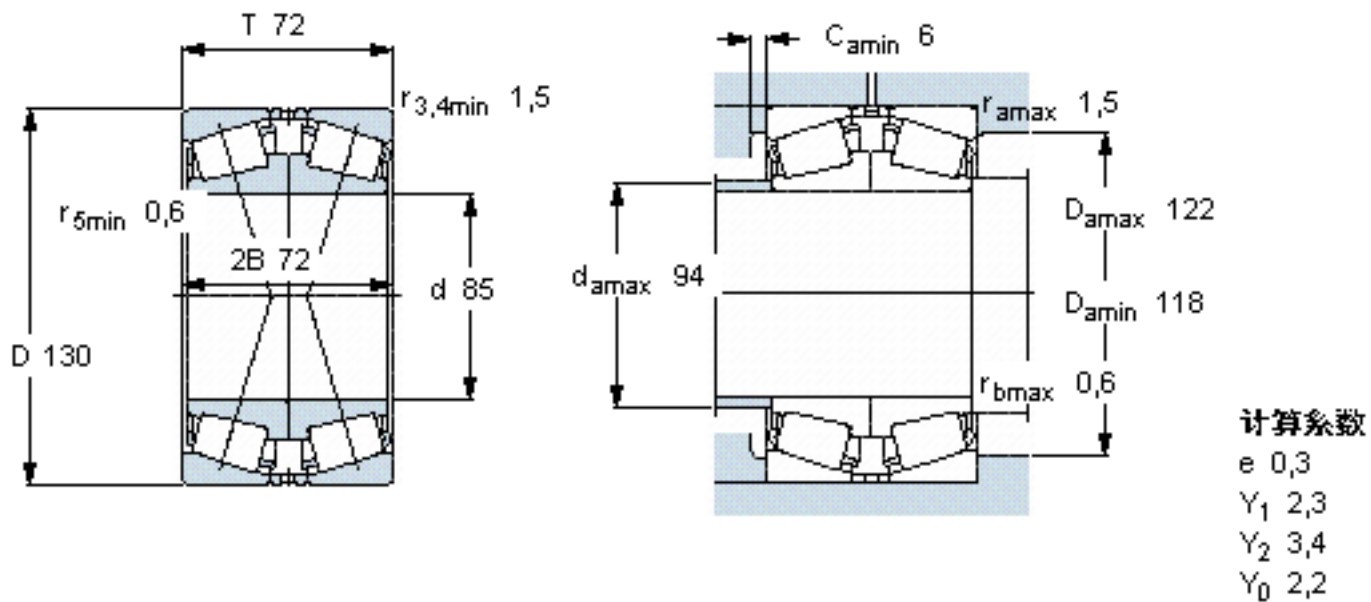

参考资料:<http://www.sozhou.com/p/18479012.html>

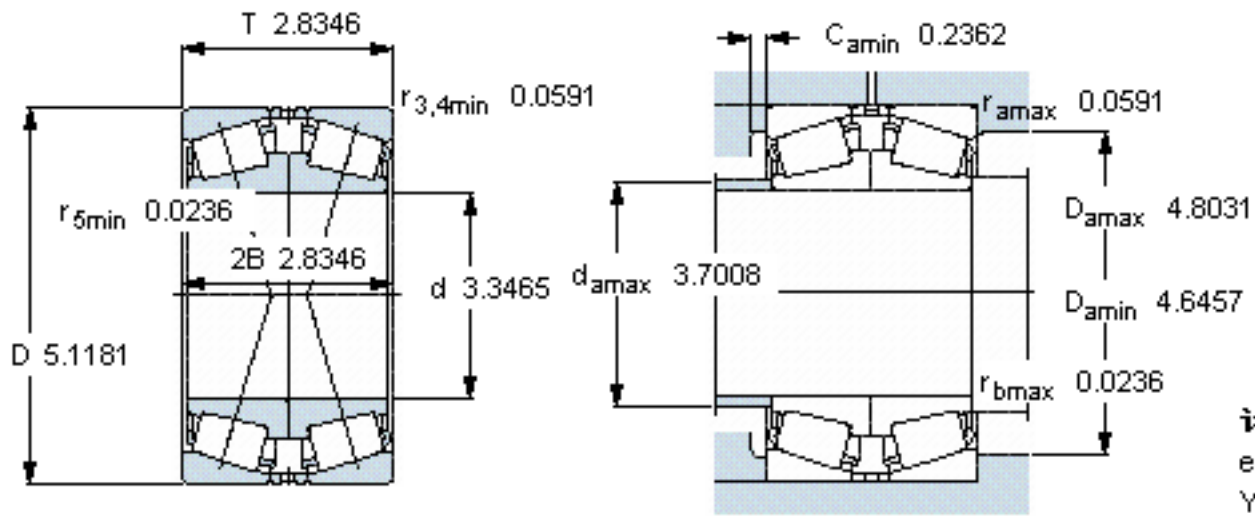

计算系数
 e 0,3
 Y_1 2,3
 Y_2 3,4
 Y_0 2,2